

ACERT™
Technology

新世代環境対応型エンジン搭載

962H

ホイールローダ

CAT®

- 運転質量：19,100kg [標準仕様]
- バケット容量：3.6m³ [標準仕様]
- エンジン定格出力：157kW (213PS)

特定特殊自動車排出ガス基準適合車

国土交通省第3次基準値排出ガス対策型

国土交通省低騒音型建設機械



その先の技術へ...

次代のあるべき姿がある。

生産性に、コスト低減に、そして環境対応に

時代が求める性能を搭載して

新たなる進化を遂げた

CAT 962H ホイールローダ。



※写真は標準仕様と一部異なります。



掲載写真は標準仕様と一部異なります。

ハイレベルな環境性能の実現

新世代型環境技術「**ACERT**™テクノロジー」

生産性のあくなき追求

緻密な操作性を実現する **E&Hコントロール**

オペレータ環境の向上

低騒音、低振動と広い作業視界の **CATワールドクラスキャブ**

高耐久という優れた価値

長期安定稼働を追求した **強じんな機体構造**

先進の安全性

一歩先を考えた充実の **安全装備**

イージーメンテナスという信頼

フルオープンエンジンフード&グラントレベルサービスを実現

機械情報が常にある安心

安心サポートの「**Product Link Japan**」

作業ニーズをとらえる専用設計

多彩な現場にマッチする **アプリケーション対応機**



特定特殊自動車
排出ガス基準適合車



国土交通省
第3次基準値排出ガス対策型



国土交通省
低騒音型建設機械

特定特殊自動車排出ガス基準適合ラベル貼付前の車両は、
国土交通省第3次基準値排出ガス対策型のみなし機械となります。

962H

ホイールローダ

新開発のクリーンパワー-CAT C7 ACERT™ エンジン

CATの新世代電子制御エンジン「ACERT」。最先端のエレクトロニクスを駆使し、燃焼行程を効率的に制御することで、排出ガス中の有害物質を最小限に抑えました。クリーン、低コスト、そして高い信頼性を実現したCATの最先端エンジンです。

オフロード法※基準値に相当する能力

CAT C7 ACERTエンジンは、オフロード法※および国土交通省第3次排出ガス対策型建設機械基準値に相当する能力を有した高性能な環境対応エンジンです。

※ オフロード法…特定特殊自動車排出ガスの規制等に関する法律

定格出力 **157kW (213PS) / 1,800min⁻¹ (1,800rpm)**

3.3% UP*

*当社従来機比



燃費低減、エコアイドルモード搭載

ダンプ待ちなどによる長時間のアイドル時(車両待機状態※)に、エンジン回転数を自動的に下げるエコアイドルモードを搭載。アイドル時の燃料消費量を低減すると同時に騒音も抑えます。パーキングブレーキの解除などにより自動で通常のリターンまで復帰します。

※パーキングブレーキON、トランスミッション中立、アクセルOFF。



アイドル時の燃料消費量
約25%カット!
通常アイドルモード時比

生産性を高めたゆとりの積込み性能

トップクラスの性能を誇るけん引力と常用荷重、さらに強力なリフト力とあいまって高い積込み作業効率を実現しました。

最大けん引力 **178kN (18.25tonf)** 14% UP

当社従来機比

常用荷重 **5,650kg**

リフト力 **144kN (14.7tonf)** 20% UP

当社従来機比

バケット容量 **3.6m³** (製品用・ボルトオンカッピングエッジ装着)

省エネ、低騒音 しかも高効率のクーリングシステム

電子制御可変スピードファン(デマンドファンシステム)

エンジン冷却ファンに油圧モータ駆動の可変スピードファンを採用。低温時の過冷却やファンによる消費馬力を抑え、騒音の低減も図っています。



冷却効率アップ、セパレートクーリングシステム



非金属隔壁によってエンジンコンパートメントから冷却システムを分離。車体後方より清浄な空気を導入できるリバースエアフローパターンを採用。また、ラジエータの大型化により冷却能力がアップされました。

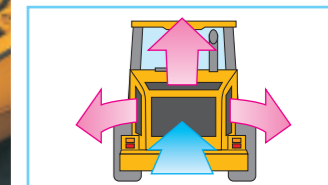

リバースエアフローパターン

CATの新世代環境対応型エンジン

ACERT™
Technology

新世代環境対応型エンジン搭載

ACERT™ (アサート) Technology

Advanced Combustion Emission Reduction Technology

CAT電子制御システム

新開発ADEM 4

- 超高速の処理速度と大容量のメモリで燃料の噴射量、タイミングをコントロール。
- コントローラは窒素ガス封入で安定した制御を維持。

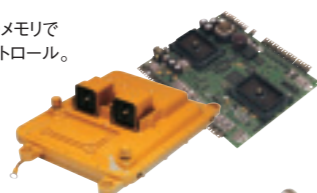

排気を吸気に一切戻さずクリーンな空気だけをシリンダ内に供給し、電子制御により最適な量の燃料を最適な条件で噴射して、燃焼させることで排出ガスを飛躍的にクリーンにする最先端技術です。

- 1回の燃焼で多段噴射が可能
- 1000万通りの噴射パターン
- CAT独自の技術の応用による高い信頼性
- オフロード法※排出ガス基準に適合

※ オフロード法…特定特殊自動車排出ガスの規制等に関する法律

米国EPA/欧州EUの排出ガス規制適合証は貼っていません。

後処理システム

アフタートリートメント(酸化触媒装置)

- 触媒により排出ガス成分をマフラ内で分解。
- ステンレス製で長寿命。
- メンテナンスフリー



特定特殊自動車排出ガス基準適合車
特定特殊自動車排出ガス基準適合ラベル貼付前の車両は、国土交通省第3次基準値排出ガス対策型のみな機種となります。

吸気システム

ウェストゲートターボチャージャー

- エンジンの負荷と回転数に合わせて吸気量をコントロール。より完全に近い燃焼が可能。

空冷式アフタークーラ

- 吸気温度を下げて、より適量を燃焼室に供給可能。完全燃焼と排出ガスの清浄化を両立。

注)各コンポーネントの写真はイメージです。

燃料噴射システム

- 定着した技術HEUI*
- 最大2,000気圧の超高压噴射で低燃費。
- 多段噴射で排気ガス成分を低減。

*HEUI: Hydraulic Electronic Unit Injection

エコノミーモードで燃費低減 走行モード切換え機能(VSC)

ダイヤル操作で、シフトアップパターンを3段階で切換え可能。エコノミーモードにセットすることで通常より低い回転数でシフトアップし、騒音を抑え燃費を大きく低減します。

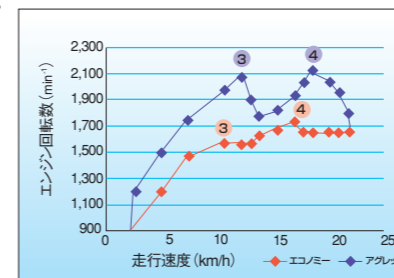

VSC

Variable Shift Control

エコノミーモード → ロード&キャリなど

通常モード → 一般的なアプリケーション

アグレッシブモード → トラック積込み、重掘削など

フリーホイールステータトルクコンバータ(FWSTC)(オプション)

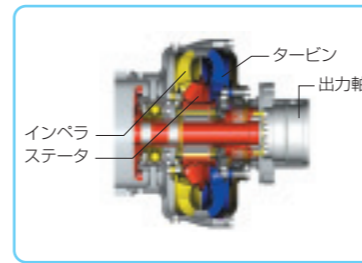

軽負荷・高回転域でトルクコンバータの抵抗を下げ、パワー伝達を効率よくアシスト。走行距離が長めの現場、ロード&キャリ工法などで、特に優れた省燃費効果を発揮します。

ロード&キャリ、回送が多い作業 → 優れた省燃費効果を発揮



※写真は標準仕様と一部異なります。

作業に差がつく先進の操縦性

E&H (Electronic and Hydraulic Control System) コントロール

指先だけの軽いレバー操作で、無駄なく緻密なコントロールが可能になりました。キャブ内からのリフト・チルトキックアウトの設定、微操作モードも選択できます。

レバー操作量 **50mm**

レバー操作力 **15N**
(最大ストローク時)



全油圧オンデマンド制御を実現

ロードセンシングハイドロリックシステム

エンジン回転数にかかわらずレバーストロークによって流量をコントロール。必要な圧力・流量を適正な量だけ供給するため、作業に必要なパワーがしっかり得られます。パワーロスが少なく、生産性、燃費の大幅な向上を実現しました。

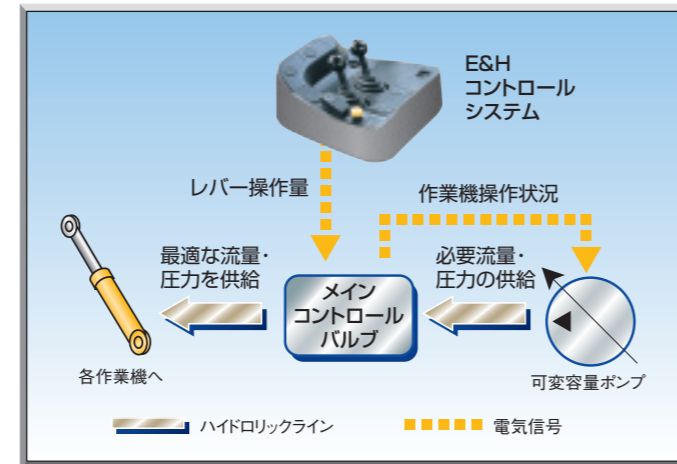

パラレル回路活用でスムーズな連動操作

あらたに採用されたパラレル回路によって、チルト・リフトの同時操作が可能になりました。積み込み作業やかきあげ作業がスムーズに行えるようになり、登坂しながらのリフト&チルトなども楽に行えます。

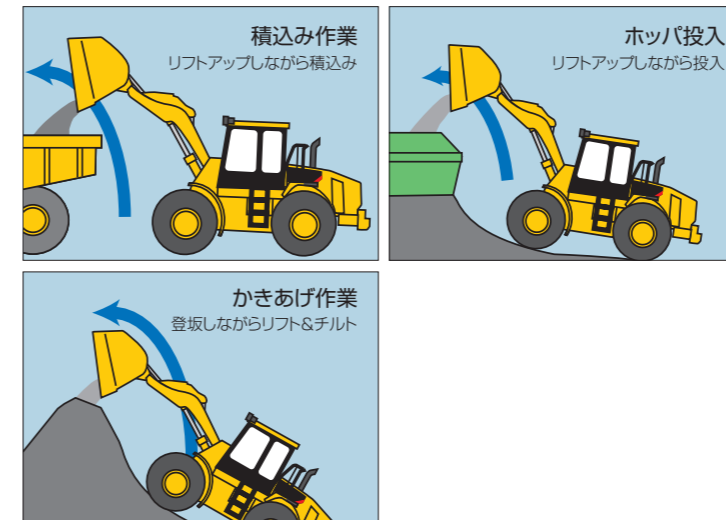

電子制御フルオートマチック トランスミッション

ECPC機能付きで、スムーズかつ効率的な変速が可能です。

ECPC (電子式トランスミッションクラッチ圧制御システム)

速度段、エンジン回転数など、稼働状況に応じてトランスミッション内のクラッチ圧を最適制御。乗り心地とクラッチなどの耐久性アップに貢献します。



進化したニュートライザ 集中制御ブレーキシステム (IBS)

左ブレーキにシフトダウン機能が盛り込まれたことで、エンジンブレーキを有効に使った減速が可能です。ブレーキによる発熱を抑え、オイルの劣化を防ぎます。

IBS Integrated Brake System

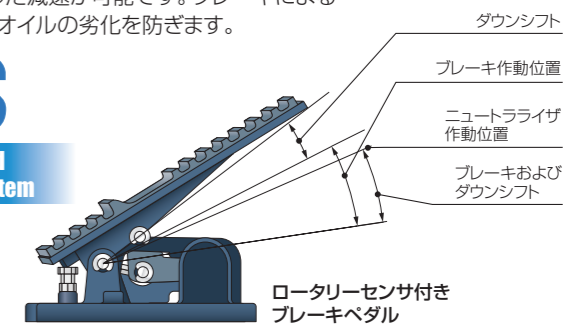

快適な乗り心地をキープし 荷こぼれも低減 オートライドコントロールシステム

走行時の車体揺れを減少させ、乗り心地をアップ。オートモードでは時速10km/h以上で自動的に作動します。

ライドコントロール
スイッチ

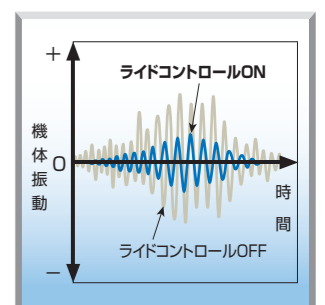

リフト/チルトポジション

リフトキックアウト位置(上下)、チルトキックアウト(角度)をキャブ内右上のパネルのスイッチ一つで簡単に設定できます。



ソフトストップ機能

作業機を急停止した時に本体に伝わるショックを和らげ、荷こぼれを防止します。また、ソフトリフトキックアウト機能では、設定されたキックアウト位置で停止する場合のショックを和らげます。

クイックディテント機能

レバーをディテント位置に入れて離すと、レバーは自動的にセンタ位置に戻り、その間作業機はキックアウト位置まで動き続けます。操作の簡略化によりスムーズな操作を可能にしました。

微操作モード

始動時の作業機の動き出しをゆるやかに設定。ダンプへの積み作業など微操作が必要な場合に有効です。

約50%
油圧スピード減

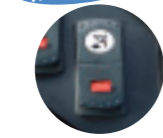

オプション

ジョイスティックコントローラ

バケットとリフト操作、ダウンシフト、ホーンの機能を一本のレバーに集約。シンプルな操作で連動操作や細かい作業も楽に行えます。





ゆったり快適、疲労も軽減 エアサスペンションシートを標準装備

ランバーサポートがオペレータをしっかりサポート。たっぷりとした座面とエアクッションが、快適な座り心地をもたらします。

- ① アームレスト調整レバー
- ② 高さ調整ボタン(上下75mm)
- ③ 背もたれ調整レバー(27.5°)
- ④ シート前後調整レバー(150mm)
- ⑤ シートクッション調整
- ⑥ ランバーサポート調整レバー

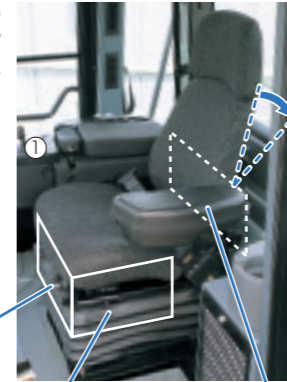

作業機コントロール一体型のアームレスト

シートの動きに追随し、またアームレスト単体での調整も可能です。



- ① 前後調整レバー
- ② リストレスト高さ調整ダイヤル
- ③ アームレスト角度調整ダイヤル

作業量・販売量管理に便利な ペイロードコントロールシステム(オプション)

ダンプへの積載量を、±2%の高精度で計測・管理可能。セットアップ作業やキャリブレーション作業を容易化し、過積載防止にも役立ちます。

各種メータ、スイッチを機能的にレイアウト

■ 右上コントロールパネル

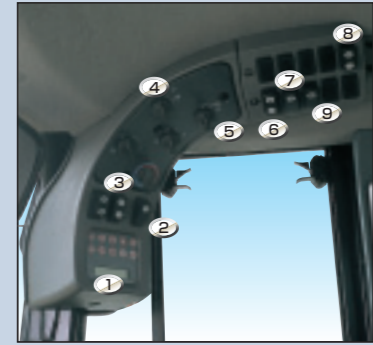

- ① 電子制御モニタリングシステム(CMS)
- ② モニタ・ディスプレイ・スイッチ
- ③ 空調セレクタスイッチ
- ④ 走行モード切替(VSC)スイッチ
- ⑤ トランスミッションモード切替スイッチ
- ⑥ ライドコントロールシステムスイッチ
- ⑦ ニュートラライザオーバーライドスイッチ
- ⑧ リフト/チルトキックアウトスイッチ
- ⑨ 電動サブプレメンタルステアリングテストスイッチ

▲多くのスイッチ類を、視認性がよく、操作しやすい右上パネルに配置しました。

■ リフト/チルトキックアウトスイッチ

リフトアームの高さ、またはチルトキックアウト角を希望の位置に合わせて、スイッチを1秒押すことで設定完了

■ キャタピラーモニタリングシステム(CMS)

主要なシステムを常に監視し、状況に応じて4段階の警告でオペレータに知らせます。

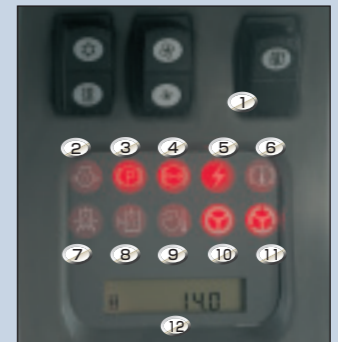

- ① モニタ・ディスプレイ・スイッチ
- ② エンジンオイル圧—LOW
- ③ パーキングブレーキ 作動
- ④ ブレーキオイル圧—LOW
- ⑤ 電気系統—誤作動
- ⑥ アクスルオイル温度—HIGH
- ⑦ ハイドロリックオイルフィルター目詰まり
- ⑧ ハイドロリックオイルレベル—LOW
- ⑨ エンジン・吸気エア温度—HIGH
- ⑩ プライマリ・ステアリング・オイル圧—LOW
- ⑪ 電動サブプレメンタルステアリングオイル圧—LOW
- ⑫ モニタ・ディスプレイ・ウインド

▲ディスプレイには10個の警告インジケータとモニタ・ディスプレイ・ウインドがあります。

静かで快適、ワイドな作業視界 CATワールドクラスキャブ

明るく広々とした空間、様々な快適装備の採用により、「ワールドクラス」の名にふさわしいゆとりのオペレータ環境をお届けします。



*1、*2はISO(国際標準化機構)及びSAE(米国自動車技術協会)の規格によります。
*2は労働安全衛生法によるヘッドガードの機能も満たします。

■ 低振動・低騒音。静かで疲れないキャブデザイン

さらに改善されたキャブの密閉性や、内部吸音材の充実により室内の低騒音化がさらに促進。オペレータの疲労も軽減します。

■ ほこりを防いでクリーンな室内。プレッシャライザ機能

ほこりの侵入を防ぐプレッシャライザ(密閉加圧式)機能付の外気導入式エアコンを引き続き採用。キャブの密閉性もさらにアップし、きれいで快適な環境を維持します。

選べる2タイプのステアリングコントロール

従来のホイールタイプステアリングに加え、CAT先進のコマンドコントロールステアリングシステム(CCS)も選択可能。いずれも定評あるロードセンシング式を採用し、軽く確かな操作性と燃費低減を両立します。

■ コマンドコントロールステアリングシステム(CCS)(オプション)



※CCSの車検には改造申請が必要です。

正確なコントロール
素早いレスポンスを実現

左右70度の操舵で
フルターンが可能

半円形の形状で
メータ類の視認性も抜群

シフト操作、前後進切替
スイッチを搭載した
左手用グリップを装備

使いやすく便利な室内各種機能・装備

■ 外気導入式エアコン



■ ドリンクホルダ



■ フロントガラスデフロスタ



■ 12V電源ソケット



■ 可変間欠式フロントワイパ



■ リアワイパ



■ 収納ボックス



■ ICチップ内蔵の専用キーでセキュリティアップ マシンセキュリティシステムMSS(オプション)

ID番号が記録された専用キー以外では車両が始動できないセキュリティシステムです。
※予め登録が必要です。詳しくは販売店までお問い合わせください。

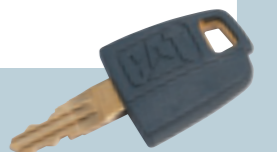

ロボット溶接により最大限の耐疲労強度を実現、CATデザインフレーム

■ 完全箱形断面構造のメインフレーム

高い強度を誇り、ねじれや耐衝撃性に優れた強固な完全箱形断面構造。最大限の強度と耐疲労強度を実現しました。



■ 4枚板構造ローダタワー

頑丈な4枚板構造のローダタワーが、ねじれ、衝撃および負荷を効果的に吸収します。

様々なコンディションで信頼性を維持 ヘビーデューティデザインアクスル

強靱なハウジングで、大型ホイールベアリングやアクスルシャフト、ブレーキユニット、プランタリギヤ式ディファレンシャルなどを完全密閉しています。

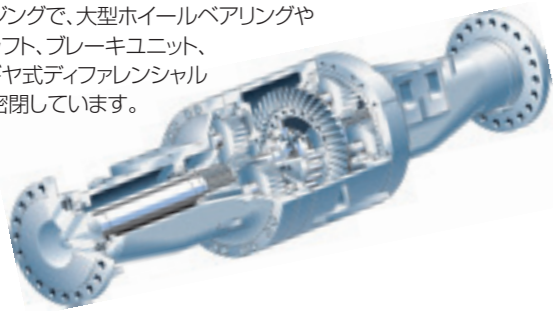

■ 密閉湿式単板インボードディスクブレーキ

ディスクは常にオイル冷却され、コンパクトながら強力な制動力を長時間にわたって発揮します。

■ CAT独自のデュオコーンシール

シールド性、耐摩耗性に優れた金属シールでアクスルハウジングをしっかりと密閉してあります。

■ リヤアクスルオシレーション

上下13度の範囲で揺動し、車両の安定性と4輪常時接地によるけん引力のアップを実現します。

衝撃、負荷を効果的に分散 スプレッドヒッチデザイン

上下ヒッチプレート間をワイド設計とし、優れた負荷分散性能によって車体やベアリング寿命を延長。また広い開口部がサービスアクセス性も高めています。



操舵時のショックを低減する ステアリングニュートラライザバルブ

アーティキュレート部に、ステアリング油圧のカットオフスイッチを装備。操舵のストロークエンドで油圧供給をリリースし、衝撃緩和と油圧回路保護に役立ちます。



耐摩耗性、ロングライフが一段とアップ 新デザインツースシステム (オプション)

捻りながらの独特の装着方法による強力な保持性とシャープな形状がもたらす買入力アップ、アダプタ寿命の延長をもたらします。

セルフタイトニングツース*

Self Tightening Tooth

掘削中に
落ちにくい構造

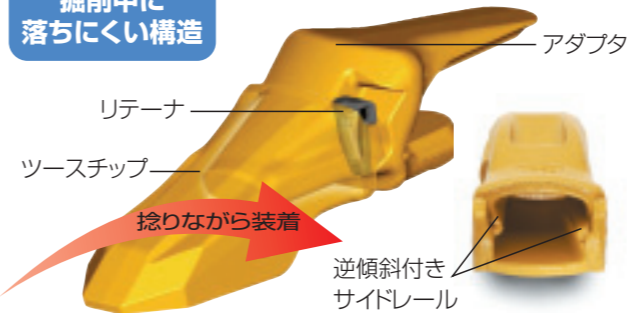

*独自の形状・材質により高耐久を図る新デザイン、CATバケット用装着部品です。

車両の細部にもこだわりのパーツを 信頼性を高めるCATデザインコンポーネント



● CAT独自のXTホース
ら旋状の特殊多層構造により耐油性、耐熱性、耐摩耗性に優れています。



● DTコネクタ&イエローブレード
耐水性、耐熱性抜群のDTコネクタと難燃性、耐熱性被膜のイエローブレードを採用しています。

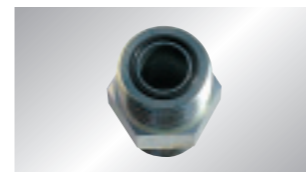

● Oリングフェイスシール (ORFS)
油漏れ防止効果の高い継手です。

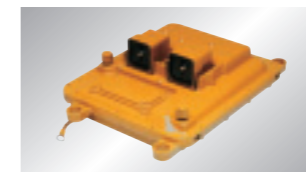

● 完全密閉の電子機器
電子制御用コントローラやセンサー類を完全密閉し、水分やほこりなどをシャットアウトしています。

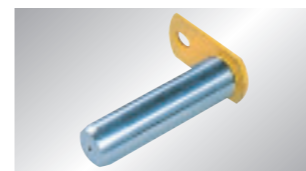

● ハードクロームメッキピン
リフトアームやリンケージ部などに採用。耐摩耗性に優れています。



● ダブルテーパローラベアリング
より広い面積で負荷を受け止め、効果的に分散させます。

一歩先を考えた安全装備

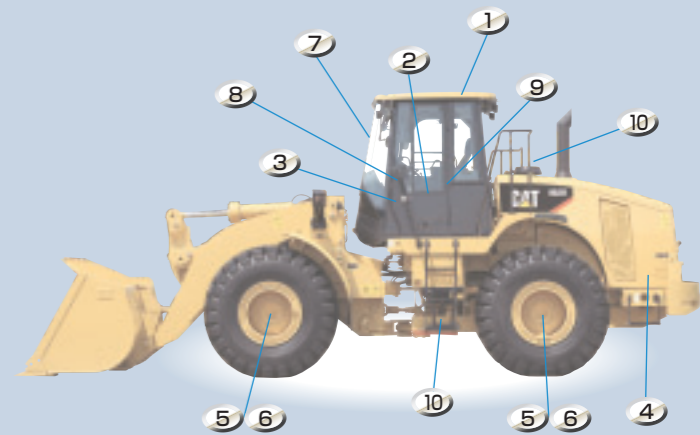

- ROPS (転倒時運転者保護構造) FOPS (落下物保護構造)
- 作業機を確実にロックする油圧ロック機構
- トランスミッションが中立時および作業機ロック状態でしかエンジンが始動しないエンジンニュートラルスタート機構
- 後退時に周囲への注意を促すバックアップアラーム
- 耐久性・耐フェード性に優れた密閉湿式単板ディスクブレーキ
- 万一のブレーキ系統トラブルに備え、前後輪2系統独立回路を採用
- 割れても飛散しにくい三層構造のラミネートフロントガラス
- ステアリングシステムの重要なバックアップ、電動サブプレメンタルステアリングシステム
- 調整不要の巻き込み式シートベルト
- ISO規格に準拠した大型ハンドレール / ラダー / ステップ

▶▶ イージーメンテナンスという信頼

コストを削減する
メンテナンス

車両左右にサービスポイントを集中化、グラウンドレベルサービスセンタ

各サービスポイントへは地上からラクにアクセス可能。毎日の始業点検やメンテナンスがスムーズに行えます。

日常の点検が地上から可能
左右のサイドサービスドア

(車両左側)
●燃料給油口

(車両右側)
●エンジンオイル
レベルゲージ
●エンジンオイル給油口

電気系統 (車両左側)

- ① CAT純正
メンテナンスフリーバッテリー
- ② リレーパネル
- ③ エンジン
シャットダウンスイッチ
- ④ エンジンフード
開閉スイッチ
- ⑤ ディスコネクトスイッチ

油圧系統 (車両右側)

- ① 作動油フィルタ
- ② トランスミッション
オイルフィルタ
- ③ ハイドロリック
オイルドレンコック
- ④ 作動油SOSタップ
- ⑤ トランスミッション
SOSタップ
- ⑥ プレーキアキュムレータ

エンジンベルト
オートテンション

リモートブレッシャップ (車両右側)

- ① ステアリングシステム圧チェック
- ② トルクコンバータシステム圧チェック
- ③ トランスミッション潤滑圧チェック
- ④ プレーキシステム圧チェック
- ⑤ トランスミッションメインリリーバルブ圧チェック
- ⑥ 集中給脂ポイント

エコロジードレイン

電動燃料
プライミングポンプ

エンジンエアフィルタ

フルオープンで点検が容易 電動チルトアップエンジンフード

スイッチ操作ひとつでエンジンフード全体が大きくチルトアップ。エンジンまわりやクーリングシステムへのサービスアクセスが格段にアップします。



目詰まりしにくく、清掃も簡単 スイングアウト開閉式ラジエータグリル



新たに波型パンチングメタルを採用し、空気中のゴミの侵入を防止。ラジエータコアをはじめエアコンコンデンサ、アフタクーラ用コアへも同位置からアクセス可能です。また、オプションでファンの風向きを逆転し、ラジエータに付着したゴミを吹き飛ばすオートリバーシングファンを用意しています。

メンテナンス間隔延長 ランニングコストを抑えるCAT純正品

500時間	●エンジンオイル (CH-4) の交換 ●エンジンオイルフィルタの交換 ●燃料フィルタの交換 ●作動油フィルタの交換 ●トランスミッションオイルフィルタの交換
1,000時間	●トランスミッションオイルの交換
2,000時間	●ディファレンシャルおよびファイナルドライブオイルの交換 ●作動油交換

*フィルタ、オイル等の交換間隔は作業条件により異なります。

オイルやクーラントなど油水系の量を一目で確認



▶▶ 機械情報が常にあるという安心

遠隔での
車両管理をサポート

PL-Japan

プロダクトリンクジャパン

プロダクトリンクジャパンとは、車両の各種情報 (車両位置/稼働状況/メンテナンス/警告) を無線通信で送信することにより、遠隔地で車両管理を可能とするシステムです。

オフィスでも、外出先でも。
機械情報をリアルタイムにチェック。



- 車両情報はインターネット配信。パソコンや携帯電話でいつでも閲覧できます。
- 警告情報はメールで受け取れます。

※本システムは、地上波携帯電波の通信網を使用しているため、電波の届かない場所、電波の弱い所、通信のサービスエリア外ではご使用できません。詳しくはお近くの販売店にお問い合わせ下さい。

建機遠隔稼働管理システム

機械管理を効率化

複数台保有でも全車両の位置や稼働状況を一元管理。車両配備、出荷拠点や運送ルートが効率化できます。



稼働管理業務の効率化

稼働記録が正確にパソコンに残るため、日報などの稼働管理業務の手間を低減できます。



迅速なサービス

サービスマンはあらかじめ位置や故障状況を把握して現場へ急行。休車時間を短縮できます。



充実のお客様対応

車両情報をお客様と共有でき、よりきめ細かいご提案・情報提供ができます。



電子の目が車両全体をトータル管理、CATデータリンク

ADEM 4 (エンジンコントローラ) をはじめトランスミッションやハイドロリックシステムなどの各コントローラを結ぶ電子情報ネットワークにより、リアルタイムで状況変化や不具合の把握に素早く対応します。

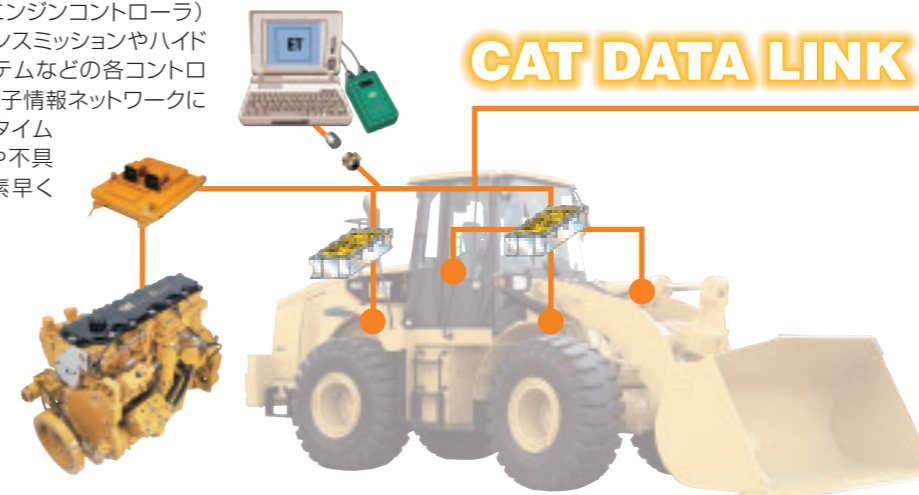

CAT DATA LINK



不具合レベルに応じた段階警告が可能
CMS (キャタピラモニターリングシステム)

車両の各機能を常時監視し、状況に応じて4段階の警告をオペレータに発します。CATデータリンクによる情報の共有化が、サービス性の向上および不具合把握の容易化・短時間化を実現します。

おすすめします!
サポート契約

新車時の性能をいつまでも
お客様に代わり、プロのメカニックが各種点検整備など適切な維持管理をお手伝い。
ニーズに応じて最適な機械管理をご提供いたします。

定期点検契約	月例の機械点検 + 定期自主検査 + オイル分析 (SOS)	メンテナンス契約	定期点検契約 + オイル交換 + フィルタ交換	修理保証付メンテナンス契約	メンテナンス契約 + 突発故障時の修理費保証	修理請負契約	修理保証付メンテナンス契約の保証対象を拡大。ランニングコストの定額化がはかれます。
--------	--	----------	-------------------------------------	---------------	------------------------------	--------	---

▶ 作業ニーズをとらえる専用設計

多彩な現場にマッチする
特殊仕様車

大規模除雪現場に 除雪仕様

抜群の高性能と低騒音、快適な運転環境を備えた
ハイパフォーマンスマシン。
多彩なアタッチメントも用意しています。

※黄色回転灯を装着し公道を走行する際には
公安委員会の許可が必要です。



仕様は予告なく変更する場合があります。

■除雪用アタッチメント

- アングリングブラウ
- サイドスライド式アングリングブラウ
- マルチブラウ
- スノーバケット (3.5m³)



マルチブラウ



アングリングブラウ

クイックカプラ

作業装置をスピーディに脱着
各種アタッチメントに対応

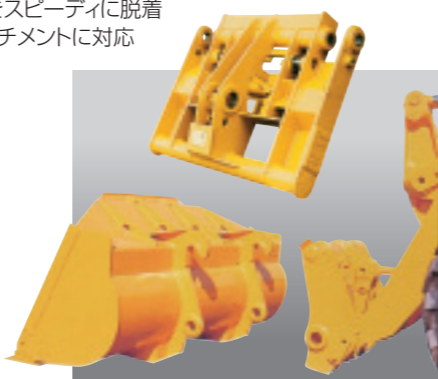

■外形図 [単位: mm]

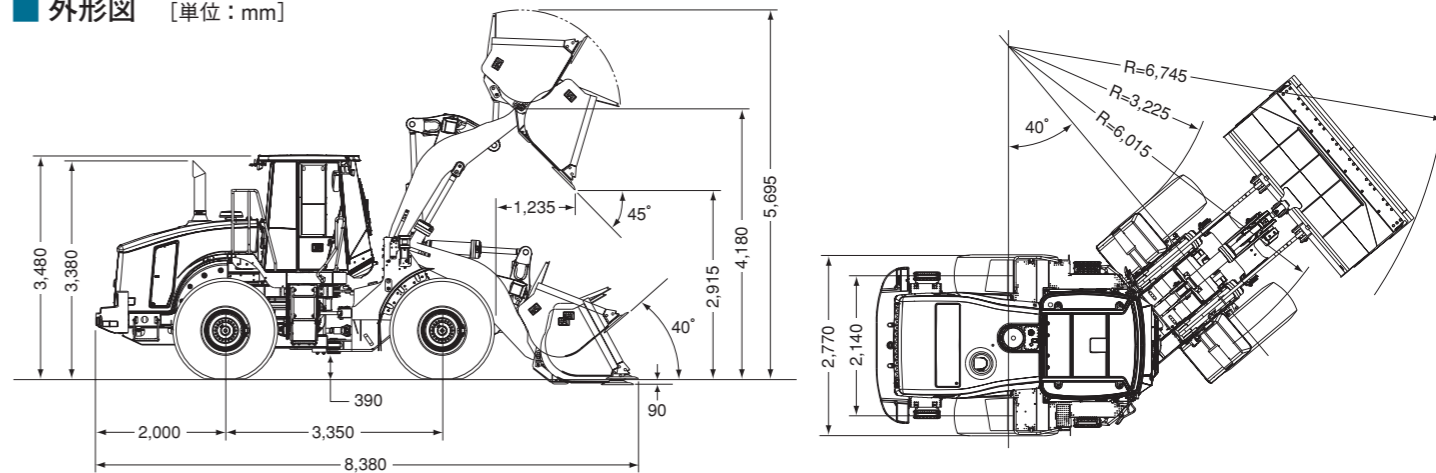

■主要諸元

		962H [標準仕様]		
運 転 質 量	kg	19,100		
バ ケ ッ ト 容 量	m ³	3.6		
常 用 荷 重	kg	5,650		
登 坂 能 力 度		25		
最小旋回半径 (バケット外側)	mm	6,745		
主 要 寸 法	全 長	mm	8,380	
	全 幅	車体	mm	2,770
		バケット	mm	2,850
	全高 (キャブ上端まで)	mm	3,480	
	ホイールベース	mm	3,350	
トレッド (前後輪とも)	mm	2,140		
最低地上高	mm	390		
エ ン ジ ン	名 称*	CAT JDS-C7 ディーゼルエンジン [ACERT]		
	形 式	4サイクル水冷直列直噴式、ターボチャージャー、アフタークーラ付		
	シリンダ数-内径×行程	6-110mm×127mm		
	総行程容積	ℓ	7.2	
	定格出力	kW	157 (213PS)	
	定格回転数	rpm	1,800 (最大出力点)	

		962H [標準仕様]				
走 行 速 度	速 度 段	1	2	3	4	
	前 進	km/h	6.5	12.2	21.7	37.3
ト ン ナ ン ト	後 進	km/h	7.1	13.4	23.9	40.8
	形 式	電子制御フルオートマチック パワースhift				
ト ン ナ ン ト	速 度 段	前進4段/後進4段				
	トルクコンバータ形式	3要素1段1相				
ト ン ナ ン ト	ファイナルドライブ形式	プラネタリギヤ式				
ト ン ナ ン ト	タイヤサイズ	23.5-25,16PR (L-3)				
ブ レ ー キ	サービスブレーキ形式	全油圧式密閉湿式単板ディスク				
	駐車ブレーキ形式	推進軸制動内部拡張式				
ス テ ア リ ン グ	形 式	フレーム屈折式 パワーステアリング				
	操 向 角 度	度	左右 40			
容 量	燃料タンク (軽油)	ℓ	350			
	冷 却 水	ℓ	47			
	クランクケース	ℓ	31			

■バケット種類

種類	製品用バケット	ゼネラルパーバスバケット	フラットボトムバケット				
	用途	製品積み込み、マス切りなど	ルーズ土砂、各種原材料掘削・積み込みなど				
エッジ/ツール	ボルトオン カッティングエッジ	ボルトオンカッティングエッジ ツールセグメントエッジ	ツール	ボルトオンカッティングエッジ ツール+セグメントエッジ		ツール	
容量 (m ³)	3.6	3.3	3.1	3.3	3.5	3.8	3.1

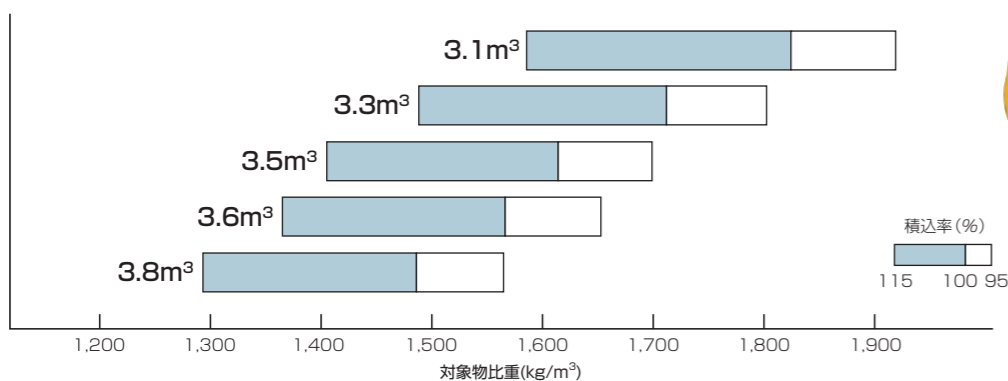

■装備品

仕様内訳		962H
作業装置	製品用バケット* (3.6m ³)	●
	ゼネラルパーバスバケット* (3.3m ³)	○
	フラットボトムバケット* (3.3m ³ /3.5m ³ /3.8m ³)	○
	除雪用ブラウ	○
	ボルトオンカッティングエッジ (耐摩耗ARM)	○
	ボルトオンカッティングエッジ (ヘビーデューティ)	○
	クイックカプラ	○
タイヤ&リム	23.5-25,16PR (L-3) チュープレスタイヤ	●
	23.5-25,16PR (L-2) チュープレスタイヤ	○
	23.5-25,20PR (L-3) チュープレスタイヤ	○
	23.5-25,16PR (スノータイヤ) チュープレスタイヤ	○
	密閉加圧式ROPS/FOPSキャブ	●
キャブ	外気導入式プレッシャライザ機能付エアコン	●
	エアサスペンションシート (シートベルト付)	●
	ホイールステアリング	●
	コマンドコントロールステアリング	○
	キャタピラーモニタリングシステム (CMS)	●
	E&H (電子油圧制御) コントロール	●
	ジョイスティック	○
	AM/FMラジオ	●
	12V電源ソケット (2個)	●
	間欠式フロントワイパ&リアワイパ	●

仕様内訳		962H
その他装備	ライト一式 (ハロゲン、6個)	●
	追加キャブライト (ハロゲン、4個)	○
	追加キャブライト (HID、4個)	○
	走行モード切替機能 (VSC)	●
	集中制御ブレーキシステム (IBS)	●
	フロント&リアリミテッドスリップデフ	○
	オートライドコントロールシステム	●
	フリーホイールステータトルクコンバータ	○
	パワートレインガード	○
	バックアップアラーム	●
	電動サブリメンタルステアリング	●
	リアビューカメラ&モニタ	○
	マシンセキュリティシステム (MSS)	○
	油圧3バルブ	○
ベイロードコントロールシステム	○	
自動給油システム	○	
オートリバーシングファン	○	
プロダクトリンクジャパン	●	
車検装備品	●	
工具一式	●	

*ボルトオンカッティングエッジ装着時

キャタピラージャパン株式会社

本社 (代表) 東京都世田谷区用賀4丁目10番1号 〒158-8530 TEL.03-5717-1121
(カタログお問い合わせ先) TEL.042-764-8742
(HPアドレス) <http://japan.cat.com/>

労働安全衛生法に基づき機体質量3トン未満の建設機械の運転には事業者が実施する「小型車両系建設機械運転技能特別教育」の修了が必要です。

労働安全衛生法に基づき機体質量3トン以上の「車両系建設機械(整地・運搬・積込・掘削用)および(解体用)の運転」には登録教育機関の行う「技能講習」を受講し修了証の取得が必要です。

CATERPILLAR(キャタピラー)、CAT及びACERTはCaterpillar Inc.の登録商標です。

掲載写真はカタログ用にポーズをつけて撮影したものです。機械から離れる場合は必ず作業装置を接地させてください。掲載写真は標準仕様と一部異なる場合があります。また仕様は予告なく変更することがあります。



本機をご使用の際は、必ず取扱説明書をよく読み、正しくお使いください。
故障や事故などを防止する為、定期点検を必ず行ってください。

この印刷物には、環境にやさしい植物油インク、FSCミックス認証用紙 (SGS-COC-001429)、
水なし印刷を使用しています。



お問い合わせ先

2048C3-01(0510)

特定特殊自動車排出ガス基準適合ラベル貼付前の車両は、
国土交通省第3次基準値排出ガス対策型のみなし機械となります。

